

1266 CLASSIC

WAND MODEL | recirculatie | 1800/2100/2400/2700 mm

ENERGIELABEL



Wave

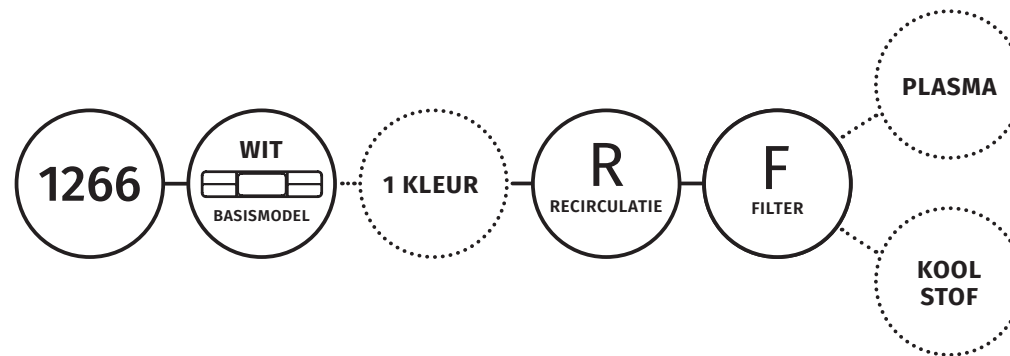
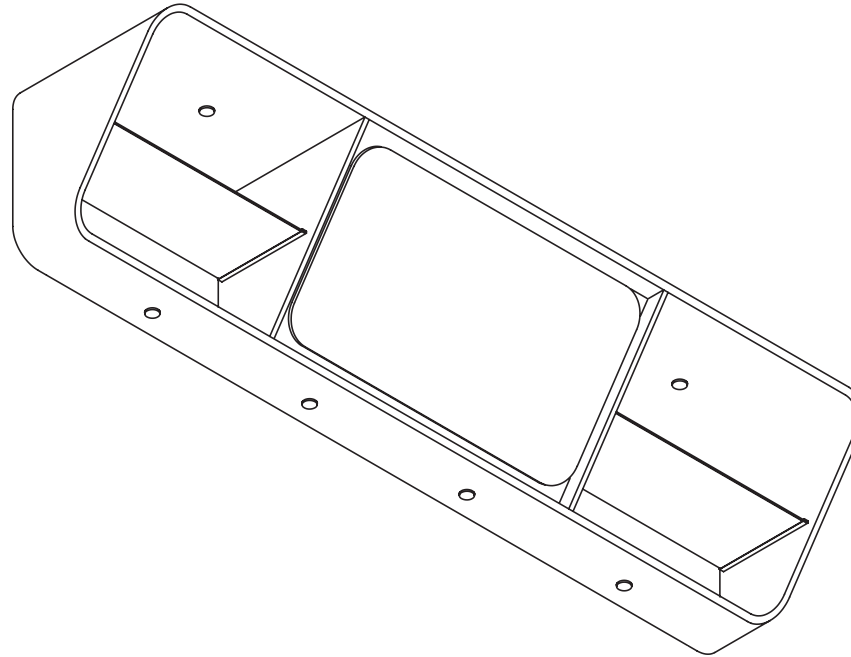

VASTE GEGEVENS MODEL

KEUZE OPTIES

1266 CLASSIC

WAND MODEL | recirculatie | 1800/2100/2400/2700 mm

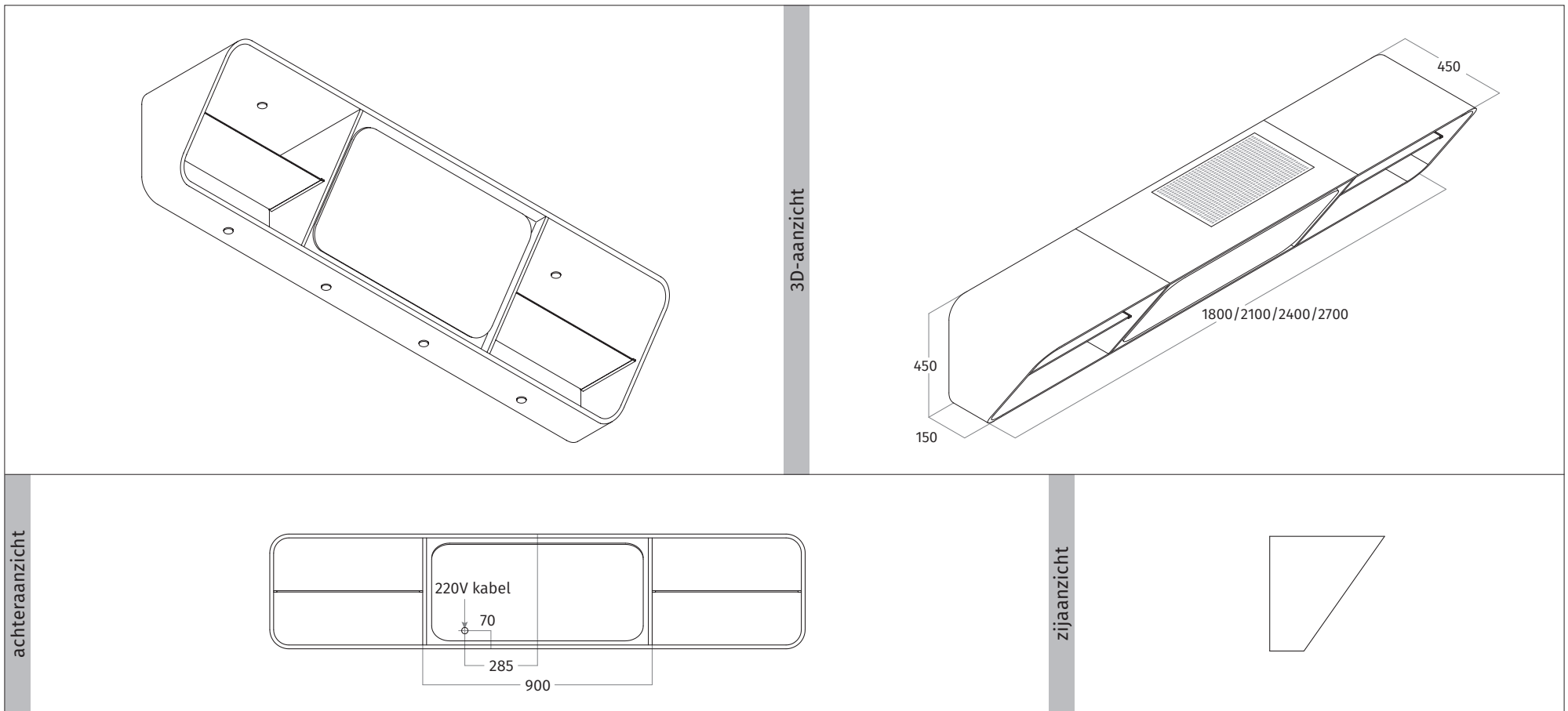

TECHNISCHE SPECIFICATIES	
VASTE INTERNE MOTOR	850 m ³ /h - 58 dBA - max. 250 W
RECIRCULATIE	op basis van koolstoffilter of plasmafilter
AFSTANDBEDIENING	3 standen & intensief & timer
VETFILTER(S)	3 x aluminium filter & randafzuiging
VERLICHTING	6 x 4,5 W dimbare LEDs 2700 Kelvin
GEWICHT	ca. 44 kg (1800 mm)/ca. 46 kg (2100 mm)/ca. 48 kg (2400)

AANVULLENDE INFORMATIE
• model is voorzien van interne stopcontact t.b.v. een plasmafilter
• model is te verkrijgen in een afvoer versie. vraag naar de mogelijkheden
• tussenruimte onderzijde model en werkblad minimaal 550 mm - maximaal 700 mm

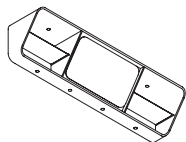

1266 CLASSIC

WAND MODEL | recirculatie | 1800/2100/2400/2700 mm

1266 CLASSIC - 1800 mm		BASISMODEL	OPTIE	FILTER
CODE	WAND AFZUIGKAP			
1266.100 CLASSIC	RAL 9016 mat (<i>wit</i>)	€ 5.500,00		

OPTIES				
CODE	KLEUR AFZUIGKAP			
1266.301 CLASSIC	RAL 9017 mat (<i>zwart</i>)		-	
1266.401 CLASSIC	1 kleur naar keuze		€ 400,00	
	metallic kleur naar keuze		op aanvraag	

1266 CLASSIC - 2100 mm		BASISMODEL	OPTIE	FILTER
CODE	WAND AFZUIGKAP			
1266.101 CLASSIC	RAL 9016 mat (<i>wit</i>)	€ 5.700,00		

OPTIES				
CODE	KLEUR AFZUIGKAP			
1266.302 CLASSIC	RAL 9017 mat (<i>zwart</i>)		-	
1266.402 CLASSIC	1 kleur naar keuze		€ 400,00	
	metallic kleur naar keuze		op aanvraag	

1266 CLASSIC - 2400 mm		BASISMODEL	OPTIE	FILTER
CODE	WAND AFZUIGKAP			
1266.102 CLASSIC	RAL 9016 mat (<i>wit</i>)	€ 5.900,00		

OPTIES				
CODE	KLEUR AFZUIGKAP			
1266.303 CLASSIC	RAL 9017 mat (<i>zwart</i>)		-	
1266.403 CLASSIC	1 kleur naar keuze		€ 400,00	
	metallic kleur naar keuze		op aanvraag	

1266 CLASSIC - 2700 mm		BASISMODEL	OPTIE	FILTER
CODE	WAND AFZUIGKAP			
1266.103 CLASSIC	RAL 9016 mat (<i>wit</i>)	€ 6.100,00		

OPTIES				
CODE	KLEUR AFZUIGKAP			
1266.304 CLASSIC	RAL 9017 mat (<i>zwart</i>)		-	
1266.404 CLASSIC	1 kleur naar keuze		€ 400,00	
	metallic kleur naar keuze		op aanvraag	

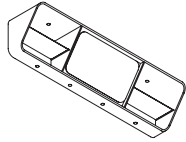

1266 CLASSIC

WAND MODEL | recirculatie | 1800/2100/2400/2700 mm

FILTERS		BASISMODEL	OPTIE	FILTER
CODE	FILTER			
99202.02	plasmafilter-plus rond- levensduur ca. 12 - 15 jaar			€ 799,00
99202.27	koolstoffilter rond (long life) - levensduur ca. 3 jaar			€ 229,00

Recirculatie

In alle gevallen is het heel belangrijk om de afzuigunit na het koken nog een tijd aan te laten om de restgeuren te vangen én in het geval van een plasmafilter-plus, om de vetten in het filter te verwijderen. Dit kan variëren van een half uur tot een uur, afhankelijk van de kookgewoontes.

Door de afzuigunit nog geruime tijd na te laten lopen, voorkomt u bij het plasmafilter- plus dat het verzadigd raakt met vet en er alsnog geuren uit de afzuigunit door het plasmafilter komen.

Bij normaal gebruik kan het koolstoffilter 3 jaar mee en het plasmafilter-plus ca. 12-15 jaar optimaal presteren, zonder onderhoud.

Een afzuigunit die recirculeert heeft de volgende gebruiksaanwijzingen:

- Voordat u gaat koken dient een luchtstroom op gang te komen. Dit gebeurt wanneer u de motor op stand 1 zet.
- Tijdens het koken kan de motorstand verhoogd worden naar stand 2 of hoger.
- Bent u klaar met koken, laat u de motor nog een tijdje draaien op stand 1.
- Zet de motor pas uit wanneer al het eten uit de keuken is, dus bijvoorbeeld nadat de vaat is weggewerkt.
- Om het plasmafilter-plus goed te reinigen i.v.m. vet, is het advies om ieder half jaar de motor 6 tot 8 uur aan te laten staan op stand 1.



99202.02 plasmafilter-plus rond



99202.27 koolstoffilter rond (long life)

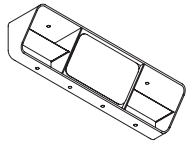

1266 CLASSIC

WAND MODEL | recirculatie | 1800/2100/2400/2700 mm



RAL 9017 ZWART

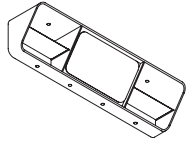

1266 CLASSIC

WAND MODEL | recirculatie | 1800/2100/2400/2700 mm

RAL 9017 ZWART



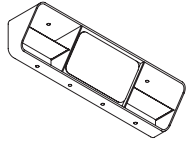

1266 CLASSIC

WAND MODEL | recirculatie | 1800/2100/2400/2700 mm

